



Димохідні системи UNI *Вентеляційні системи VENT*

Прайс лист дійсний з 04. 04. 2023. Ціни вказані у Євро з урахуванням ПДВ.
Оплата відбувається у гривнях за комерційним курсом на момент оплати.

Потрійна гарантія:

- Від прогорання
- Від впливу вологи з боку димових газів
- Від корозії

Димохідна система UNI - це універсальна тришарова димохідна система з класичними керамічними трубами, виготовленими з високоякісної сировини.

Гарантія дійсна лише в тому випадку, якщо монтаж був виконаний у повній відповідності до вказівок виробника та діючих норм.

Гарантія 30 років

ГАРАНТІЯ SCHIEDEL UNI

30 років гарантії від прогорання
Димохідні системи SCHIEDEL UNI стійкі до прогорання більшої ніж час експлуатації у разі високим температур.

30 років гарантії проти впливу вологи
Димохідні системи SCHIEDEL UNI стійкі до впливу вологи та не втрачають своїх експлуатаційних властивостей від тривалої дії вологих димових газів.

30 років гарантії проти корозії
Поверхня керамічної труби SCHIEDEL не схильна до корозії завдяки дії зварювального покриття, що утворюється при окислюванні димових газів і не втрачає своїх механічних експлуатаційних характеристик.

Звертаємо вашу увагу, гарантія дійсна тільки в тому випадку, якщо монтаж і обслуговування виконані в повній відповідності з вказівками سازачів і діючими нормами.

Адреса об'єкта _____

Компанія-виконавець _____

Печатка і підпис продавця _____ М.П. _____

Кристин КУВА
Регіональний директор SCHIEDEL
Східна Європа

Авт.продовж.
"ДИМОХІДНІ СИСТЕМИ"
М.П.

Володимир ДІУБОА
Кон'юнкційний директор
ТОВ «Димохідні системи»

Варіанти оздоблення над покрівлю:

- 1 варіант:**
утеплення + легка покривна плита
- 2 варіант:**
обмурування цеглою + легка покривна плита та консольна плита
- 3 варіант:**
комплект FINAL
- 4 варіант:**
виготовлення покривної плити "за місцем" для випадків спільного оформлення з вентканалами або кількох одноходових систем.

конус з дистанційним кільцем

керамічна труба

ізоляційна плита

кам'яна оболонка

шибер (місце встановлення)

трійник для підключення споживача

передня панель

ревізійні дверцята

ємність для збору конденсату

вентеляційна решітка



- тришарова димохідна система: кам'яна оболонка, ізоляційна плита та високоякісна керамічна труба
 - сертифіковане виробництво
 - підходить для всіх видів палива
 - система провітрювання сприяє видаленню вологи та надлишків тепла від теплоізоляції
 - стійка до дії кислот
 - комплектність системи забезпечує швидкий монтаж без помилок
- При замовленні керамічної системи Schiedel необхідно знати

5 основних параметрів:

1. тип опалювального приладу (котел, камін, банна піч);
2. внутрішній діаметр труби;
3. відстань від нижньої позначки установки на фундамент до гирла димаря;
4. "виліт" димаря над покрівлю;
5. варіанти оформлення димаря над покрівлю.

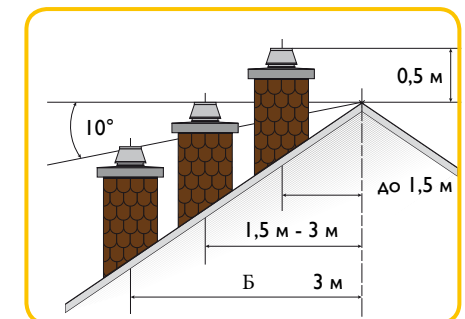

Комплекти Schiedel UNI

Всі димарі UNI упаковані комплектами по 3 пм (основа) та 3 пм, 2 пм, 1 пм, 0,33 пм (висота) на європіддонах.

Габарити піддона: довжина 120 см
ширина 80 см
висота 140 см

Палетизація забезпечує:

- зручність та економне використання простору (На 1 кв.м. можна зберігати до 12 пм димохідних систем!)
- зручність та легкість при монтажі
- надійність транспортування

Принцип пакування комплектів:

- Основа димаря 3 пм:

1 європіддон	Основний комплект (ємність для збору конденсату, вентиляційна решітка, ревізійні дверцята, передня панель, герметик Rapid (в основі 3пм розрахований на 10 пм), монтажний шаблон, гарантійний талон та інструкція з монтажу)	1
	Ізоляційні плити	18
	Трійник для дверцят	1
	Керамічні труби	5
	Трійник для підключення	1
	Кам'яні оболонки	9

- Комплект димоходу 3 пм:

1 європіддон	Ізоляційні плити	18
	Керамічні труби	9
	Кам'яні оболонки	9



* подібним чином комплектуються всі одноходові димарі діаметром з.14 по д.20мм.

Комплект Schiedel UNI: основа димаря на одному піддоні.

Таблиця базових цін

на димарі SCHIEDEL UNI

Димохідна система в Таблиці базових цін складається з:

Основи димоходу Зпм.; Комплекту димоходу Зпм, 2пм, 1пм, 0,33пм (залежно від необхідної висоти димоходу);

до даної вартості необхідно додати вартість Верхнього комплекту в залежності від виду оздоблення оголовка димоходу.

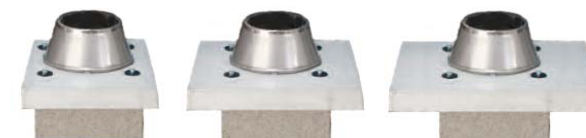

Додатково : Варіанти оформлення верхньої частини димової труби

Діаметр см.	Комплект 4 пм	Комплект 5 пм	Комплект 6 пм	Комплект 7 пм	Комплект 8 пм	Комплект 9 пм	Комплект 10 пм	Комплект 11 пм	Комплект 12 пм	Комплект 0,33 пм	Верхній комплект Final* (оздоблення 2см.)	Верхній комплект APIP** (ізоляція 5см.)	Верхній комплект GAP*** (обмурування 12см.)		
Одноходові без вентиляції															
	14	600	688	777	865	954	1042	1131	1220	1308	29	+	140	165	223
	16	622	714	803	900	992	1083	1176	1268	1361	31	+	143	166	224
	18	656	757	857	957	1057	1157	1256	1357	1457	33	+	146	174	226
	20	666	774	877	981	1084	1189	1292	1397	1500	36	+	148	175	252
	25	1089	1266	1443	1620	1798	1975	2112	2328	2508	59	+	--	306	352
	30	1531	1749	1965	2183	2400	2618	2837	3052	3270	72	+	--	374	ціну уточнюйте
Одноходові з вентиляцією															
	14L	661	780	869	1075	1093	1179	1284	1388	1491	35	+	145	174	238
	16L	674	782	889	1096	1106	1213	1320	1429	1536	36	+	146	176	140
	18L	718	833	949	1063	1179	1294	1410	1525	1641	38	+	153	186	264
	20L	766	886	1005	1125	1244	1364	1482	1601	1721	40	+	154	188	265
	25L	1297	1534	1773	2007	2236	2512	2751	2989	3228	79	+	--	403	ціну уточнюйте
	30L	1892	2138	2383	2630	2875	3121	3367	3613	4124	81	+	--	468	ціну уточнюйте
Двоходові без вентиляції															
	1414	1223	1403	1583	1763	1944	2085	2304	2438	2615	59	+	--	264	360
	1416	1230	1409	1597	1769	1958	2119	2309	2481	2663	60	+	--	264	362
	1418	1249	1441	1633	1826	2017	2211	2403	2596	2788	63	+	274	265	396
	1420	1286	1480	1677	1873	2070	2266	2461	2657	2854	65	+	275	266	397
	1616	1202	1380	1557	1733	1910	2087	2264	2442	2618	59	+	--	265	367
	1618	1276	1464	1731	1841	2029	2218	2406	2595	2784	62	+	274	269	373
	1620	1289	1484	1674	1865	2059	2251	2443	2634	2827	64	+	275	268	396
	1818	1467	1698	1929	2160	2390	2622	2853	3083	3313	77	+	279	267	410
	1820	1480	1713	1949	2183	2637	2655	2887	3123	3357	78	+	283	270	412
	2020	1492	1735	1970	2207	2448	2685	2923	3163	3401	79	+	291	274	413
Двоходові з вентиляцією															
	14L14	1359	1575	1790	2005	2221	2436	2652	2867	3083	71	+	--	271	375
	14L16	1372	1592	1812	2030	2250	2470	2735	2908	3127	74	+	--	272	425
	14L18	1404	1626	1850	2073	2296	2520	2743	2965	3008	74	+	--	276	464
	14L20	1421	1644	1872	2099	2326	2630	2780	3007	3234	76	+	--	278	475
	16L16	1371	1585	1795	2007	2218	2431	2641	2854	4362	71	+	--	276	429
	16L18	1431	1654	1876	2091	2323	2547	2766	2994	3272	73	+	--	277	468
	16L20	1444	1669	1897	2125	2352	2578	2806	3026	3229	76	+	--	279	468
	18L18	1442	1646	1923	2164	2406	2646	2887	3179	3371	81	+	--	280	484
	18L20	1480	1728	1957	2227	2477	2727	2975	3226	3473	83	+	--	281	494
	20L20	1512	1772	2028	2289	2545	2802	3060	3317	3576	85	+	--	282	506

Димохідна система в Таблиці базових цін складається з:

Основи димоходу Зпм.; Комплекту димоходу Зпм, 2пм, 1пм, 0,33пм (залежно від необхідної висоти димаря);

до даної вартості необхідно додати вартість Верхнього комплекту в залежності від оздоблення оголовка димаря.

Склад верхнього комплекту

- * Легка покривна плита FINAL, керамічна труба, нержавіючий конус.
- ** Легка покривна плита APIP, керамічна труба, нержавіючий конус.
- *** Легка покривна плита GAP, керамічна труба, консольна плита, нержавіючий конус.

Верхні комплекти

Верхній комплект GAP під обмуровку цеглою 12 см.

Склад верхнього комплекту: легка покривна плита GAP, консольна плита, керамічна труба, нержавіючий конус.

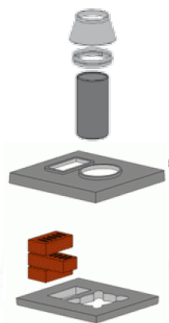

Одноходові	14	16	18	20	25	30
Верхній комплект (обмуровання) одноходовий						
артикул	31051400	31051600	31051800	31052000	31052500	31053000
ціна, шт.	223	224	226	252	352	
вага, кг	71,0	71,0	80,2	80,2	102,6	119,6
Верхній комплект (обмуровання) одноходовий з вентиляційним каналом						
артикул	31851400	31851600	31851800	31852000	31852500	31853000
ціна, шт.	238	240	264	265		
вага, кг	83,1	83,1	91,8	92,1	111,1	133,8

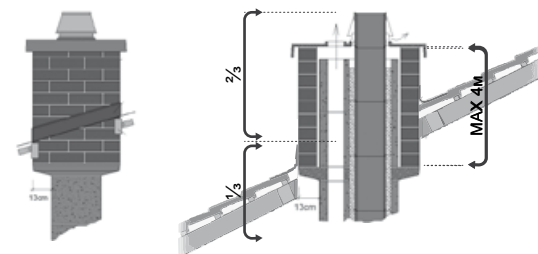

Як опору для цегли зручно застосовувати консольні плити KPP

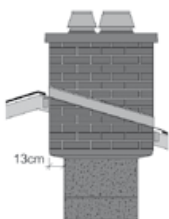

Двоходові	1414	1416	1418	1420	1616	1618	1620	1818	1820	2020
Верхній комплект (обмуровання) двоходовий										
артикул	31451414	31451416	31451418	31451420	31451616	31451618	31451620	31451818	31451820	31452020
ціна, шт.	360	362	396	397	367	373	396	410	412	413
вага, кг	43,2	43,8	44,7	45,6	63,0	51,7	52,6	49,3	50,2	51,1
Верхній комплект (обмуровання) двоходовий з вентиляційним каналом										
артикул	31651414	31651416	31651418	31651420	31651616	31651618	31651620	31651818	a31651820	31652020
ціна, шт.	375	425	464	475	429	468	468	484	494	506
вага, кг	112,7	113,3	125,8	126,7	113,9	126,4	127,3	127,1	128,0	129,9

Верхній комплект APiP під ізоляцію 5 см.

Склад верхнього комплекту: легка плита покривна APiP, керамічна труба, нержавіючий конус.

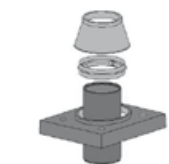

Одноходові	14	16	18	20	25	30
Верхній комплект (ізоляція) одноходовий						
артикул	31071400	31071600	31071800	31072000	31072500	31073000
ціна, шт.	165	166	174	175	306	374
вага, кг	21,60	22,40	22,40	23,00	39,9	49,1
Верхній комплект (ізоляція) одноходовий з вентиляційним каналом						
артикул	31871400	31871600	31871800	31872000	31872500	31873000
ціна, шт.	174	176	186	188	403	468
вага, кг	25,1	25,7	27,7	28,6	42,9	53,1

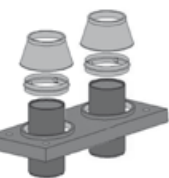

Двоходові	1414	1416	1418	1420	1616	1618	1620	1818	1820	2020
Верхній комплект (ізоляція) двоходовий										
артикул	31471414	31471416	31471418	31471420	31471616	31471618	31471620	31471818	31471820	31472020
ціна, шт.	264	264	265	266	265	269	268	267	270	274
вага, кг	36,8	37,4	44,3	45,2	38,0	44,9	45,8	47,8	48,7	49,6
Верхній комплект (ізоляція) двоходовий з вентиляційним каналом										
артикул	31671414	31671416	31671418	31671420	31671616	31671618	31671620	31671818	31671820	31672020
ціна, шт.	271	272	276	278	276	277	279	280	281	282
вага, кг	41,8	42,4	47,3	48,2	43,0	47,9	48,8	48,8	49,7	50,6

Верхні комплекти

Верхній комплект FINAL під оздоблення 2 см.

Склад верхнього комплекту: легка покривна плита FINAL, керамічна труба, конус. До складу комплекту входить легка покривна плита під оздоблення 2см.

В якості оздоблення може застосовуватися металевий кожух або покрівельні матеріали.



Одноходові	14	16	18	20	25	30
Верхній комплект (під оздоблення 2 см) одноходовий						
артикул	31061400	31061600	31061800	31062000		
ціна, шт.	140	143	146	147	----	----
вага, кг	14,3	14,9	16,7	17,6		
Верхній комплект (під оздоблення 2 см) одноходовий з вентиляційним каналом						
артикул	31861400	31861600	31861800	31862000		
ціна, шт.	145	146	153	154	----	----
вага, кг	13,6	14,3	16,2	16,8		

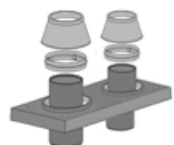

Двоходові	1414	1416	1418	1420	1616	1618	1620	1818	1820	2020
Верхній комплект (під оздоблення 2 см) двоходовий										
артикул			31461418	31461420		31461618	31461620	31461818	31461820	31462020
ціна, шт.	----	----	274	275	----	274	275	279	283	291
вага, кг			28,3	29,2		28,9	29,8	30,0	30,0	31,0

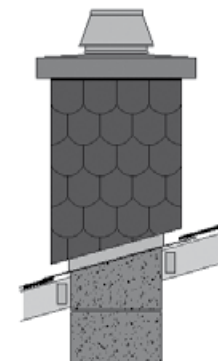

Верхній комплект - важка бетонна покривна плита

Склад верхнього комплекту: бетонна плита, керамічна труба, конус.



Одноходові	14	16	18	20	25	30
Верхній комплект (важка бетонна покривна плита)						
артикул			31081800	31082200		
ціна, шт.	----	----	120	122	----	----
вага, кг			40,3	41,2		
Одноходові з вентиляційним каналом						
Верхній комплект (важка бетонна покривна плита)						
артикул			31081800	31082200		
ціна, шт.	----	----	130	132	----	----
вага, кг			43,3	43,2		

Плита має зовнішній розмір 52x52см та 52x 66см. відповідно. Монтується на димохідну систему за допомогою цементно-піщаного розчину.

Верхній комплект для виготовлення покривної плити за місцем.

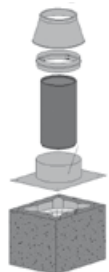

Одноходові	14	16	18	20	25	30
Верхній комплект (плита за місцем)						
артикул	31081400	31081600	31081800	31082000	31082500	31083000
ціна, шт.	88	89	100	101	134	156
вага, кг	7,3	7,9	8,9	9,8	17,7	19,3

Плита необхідних розмірів може бути виконана при спільному оформленні димохідних систем та окремих вентканалів або декількох димохідних систем (плита відливається безпосередньо на будмайданчику відповідно до спеціальної інструкції компанії Schiedel).
Для двоходових систем потрібно замовити 2 такі верхні комплекти.

Schiedel UNI - Комплект FINAL

НОВА УПАКОВКА - 1,0 м.



Рішення для верхньої частини димоходу в традиційному для будівництва стилі. Комплект UNI FINAL складається з окремих сегментів заввишки 7,5 см і зовні імітує цегляну кладку з червоної цегли.

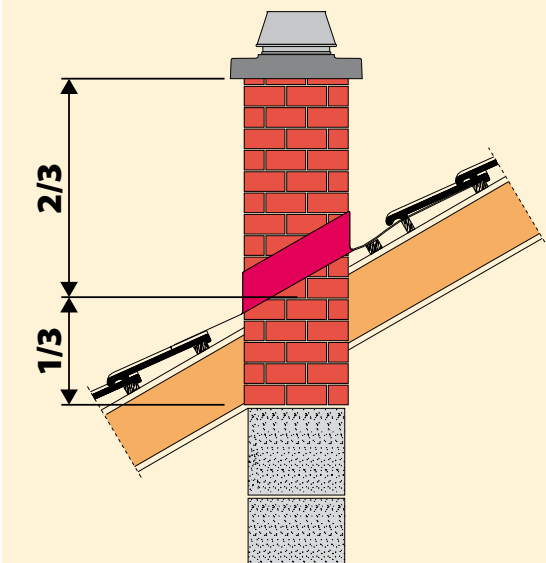

УВАГА:

- необхідно дотримуватися такого правила: 1/3 конструкції UNI FINAL має розташовуватися **під дахом**
- рекомендований до використання тільки з твердопаливним обладнанням (печі, каміни)

ХАРАКТЕРНІ ОСОБЛИВОСТІ

Конфігурація сегментів повністю повторює геометричні розміри кам'яних оболонок, включно з каналами провітрювання та отворами для встановлення арматури, і є частиною димоходу

- комплект елементів, що повністю замінюють кам'яну оболонку
- зовнішня поверхня, що імітує цегляну кладку
- легкість у використанні
- простий і швидкий монтаж
- зберігає час та гроші
- дуже стійкий матеріал до впливу вологи та кислот
- повне збереження функцій кам'яної оболонки, включно з каналами провітрювання
- елегантне завершення димоходу
- простота оформлення замовлення та поставки



Варіанти оздоблення над покрівлею (готові рішення)

Комплекти Final



	одноходові без вентканалів				одноходові з вентканалами			
	14	16	18	20	14L	16L	18L	20L
комплект 1 пм								
артикул	24031400	24031600	24031800	24032000	24831400	24831600	24831800	24832000
ціна, шт	283	288	303	306	342	345	360	365
зовн. розмір	34 x 34	34 x 34	38 x 38	38 x 38	34 x 48	35 x 48	38 x 52	39 x 52
вага, кг	190	193	227	229	261	263	300	299
комплект 0,33 пм								
артикул	24041400	24041600	24041800	24042000	24841400	24841600	24841800	24842000
ціна, шт	95	96	101	102	113	115	121	122
зовн. розмір	34 x 34	34 x 34	38 x 38	38 x 38	34 x 48	35 x 48	38 x 52	39 x 52
вага, кг	53	54	65	65	77	77	89	89

	двоходові						
	1418	1420	1618	1620	1818	1820	2020
комплект 1 пм							
артикул	24431418	24431420	24431618	24431620	24431818	24431820	24432020
ціна, шт	588	592	594	595	608	611	614
зовн. розмір	36 x 66	36 x 66	36 x 66	36 x 66	38 x 69	38 x 69	38x 69
вага, кг	353	355	355	357	411	414	415
комплект 0,33 пм							
артикул	24441418	24441420	24441618	24441620	24441818	24441820	24442020
ціна, шт	195	198	200	202	204	206	208
зовн. розмір	34 x 34	34 x 34	38 x 38	38 x 38	34 x 48	35 x 48	38 x 52
вага, кг	53	54	65	65	77	77	89

Склад комплектів:

Комплект FINAL 1 пм		Комплект FINAL 0,33 пм	
Сегмент FINAL h=75мм	15 шт.	Сегмент FINAL h=75мм	5 шт.
Ізоляційні плити	6шт.	Ізоляційні плити	2шт.
Керамічна труба 33 см	3шт.	Керамічна труба 33 см	1шт.

* У вартість комплекту FINAL 1пм і 0,33пм не входить покривна плита і конус.

Приналежності

	14	16	18	20	25	30	35*	40*
Герметик RAPID 310 мл, вага 0,68 кг								
артикул	26050000	26050000	26050000	26050000	Герметик для рідкого, твердого та газового палива. Робочі температури - 40 ... + 1000 °C			
ціна, шт.	11	11	11	11	Температура нанесення +5...+35°C. Температура зберігання -20...+35°C.			
код	FMR	FMR	FMR		Розфасовка в балоні по 310 мл під пістолет. Кислотостійкий.			
розхід на 10 пм, шт	4	5	5	5				



Маса для швів FM, вага 5кг / 3кг/1кг								
артикул	Суха клейова суміш із підвищеними характеристиками міцності				26090000/26020000			
ціна, шт.	для рідкого, твердого та газоподібного палива.				30/ 17/9			
код	Температура зберігання -20 ... +35°C. Тем-тура нанесення +5 ... +35°C.				FM 5кг/ FM 3KG/FM 1KG			
розхід на 10 пм, кг	Упаковка по 1 і 5 кг. Робочі температури - 40 ... + 1000°C.				10 / -	12 / -	13 / -	23 / -



Керамічна заглушка трійника підключення								
артикул	50081400	50081600	50081800	5008200				
ціна, шт.	13	14	16	18				
вага, кг	0,5	0,5	0,7	0,7				



Перехідник TF 1000 UNI -Сталь								
артикул	1151140071	1151160071	1151180071	1151200071	1151250071	1151300071		
ціна, шт.	52	57	58	62	103	165		
вага, кг	0,6	0,69	0,77	0,86	1,2	1,8		



Зовнішня металева манжета для заливки покривної плити за місцем								
артикул	23141216	23141216	23141820	23141820	23142500	23143000	23143500	2314400
ціна, шт.	23	23	30	30	35	3539	--	--
вага, кг	0,7	0,7	0,8	0,86	1	1	2	2



У разі неможливості використання легкої покривної плити застосовується Верхній комплект із манжетою для заливки покривної плити за місцем (плита відливається безпосередньо на будмайданчику відповідно до спеціальної інструкції компанії Schiedel).

Короткий трійник для підключення 330мм			14	16
артикул			50551400	500551600
ціна, шт.			88	95
вага, кг			5	6,5



Застосування металевої манжети для заливання покривної плити за місцем.

Приналежності



Трійник за місцем 90 °С	14	16	18	20	25	30
артикул	31221400	31221600	31221800	31222000	31222500	31223000
ціна, шт.	12	12	12	18	38	--
вага, кг	2,6	2,6	3,68	3,88	7,75	9,65



Трійник за місцем 45 °С	14	16	18	20	25	30
артикул	31211400	31211600	31211800	31212000	31212500	31213000
ціна, шт.	21	22	27	29	--	--
вага, кг	5,6	6,3	7,18	7,68	16,45	



Трійник за місцем для дверцят	14	16	18	20	25	30
артикул	50081400	50081600	50081800	50082000	50082500	50083000
ціна, шт.	12	12	14	16	--	--
вага, кг	0,6	0,8	0,9	1,3		



Перехідник UNI-Kerastar	14	16	18	20	25	30
артикул	1230140053	1230160053	1230180053	1230200053	1230250053	
ціна, шт.	109	120	126	133	157	--
вага, кг	4	4,2	4,3	4,5	5	



Перехідник UNI-Сталь	14	16	18	20	25	30
артикул	4515014084	4518018084	4518018084	4518020084	4518025084	4535035084
ціна, шт.	72	88	92	102	122	--
вага, кг	4,2	5,1	5,2	7,5	9,2	10,5



Комплект кріплення до покрівлі	
артикул	27040000
ціна, шт.	150
вага, кг	15,64



Подовження для дверцят 12 см	
артикул	50090000
ціна, шт.	23
вага, кг	5

Подовження для дверцят 55 см	
артикул	50100000
ціна, шт.	81
вага, кг	19



Квадратне подовження 500 мм	16	18	20
артикул	50571600	50571800	50572000
ціна, шт.	23	23	26
вага, кг	12,1	11,3	12,5



Трійник нижнього підключення	16	18	20
артикул	102691	102692	102693
ціна, шт.	157	162	166
вага, кг			

Використовується для підключення печей скандинавського типу



Шиберна засувка	16	18	20
артикул	22021600	22021800	22022000
ціна, шт.	187	209	221
вага, кг	4,3	5,7	6,8



Адаптер для притоку повітря LAS	
артикул	2550400001
ціна, шт.	53
вага, кг	2,5



Решітка для вентканала без жалюзі	
артикул	33101220
ціна, шт.	28
розмір	28 x 9,5

Резевійні дверцята для вентканала	
артикул	33081220
ціна, шт.	49
розмір	28 x 10,5

Приналежності

Парасольки для димоходів і вентиляційних каналів



Парасолька NAPOLEON без вентиляції	14	16	18	20	1420	1820
артикул	23231216	23231216	23231820	23231820	23421220	23421220
ціна, шт.	93	93	99	99	122	122
зовнішній розмір парасольки	43 x 50	43 x 50	43 x 50	43 x 50	43 x 80	43 x 80
відстань отворів для кріплень	25 x 25	26 x 25	29 x 29	29 x 29	29 x 57	29 x 57
вага, кг	4,9	4,9	4,9	4,9	5,5	6,5



Парасолька NAPOLEON з вентиляцією	14	16	18	20	1420	1820
артикул	23821216	23821216	23821820	23821820		
ціна, шт.	99	99	101	101		
зовнішній розмір парасольки	43 x 66	43 x 66	43 x 66	43 x 66		
відстань отворів для кріплення	25 x 39	26 x 39	29 x 43	29 x 43		
вага, кг	5,3	5,3	5,3	5,3		

Парасолька "Наполеон" захищає димохідну систему від потрапляння до неї опадів, водночас естетично доповнюють верхню частину димової труби.
Парасолька "Наполеон" має аеродинамічно правильну форму.



Парасолька кругла	14	16	18	20	1420	1820
артикул	1412140060	1412160060	1412180060	1412200060		
ціна, шт.	110	110	112	112		
вага, кг	1,5	1,5	1,5	1,5		



Іскроуловлювач	14	16	18	20	25	30
артикул	23361400	23361600	23361800	23362000	23362500	23363000
ціна, шт.	122	125	128	134	214	275
вага, кг	1,5	1,5	1,5	1,5	1,5	1,5



Парасолька для вентканалу 10 x 23 для UNI 14L-20L і двоходових 14-16 L 14-16	14	16	18	20	25	30
артикул		23301220				
ціна, шт.		58				
вага, кг		0,7				





Парасолька для вентканалу 14 x 22 для двоходових 14-16 L 18-20	14	16	18	20	25	30
артикул		23311220				
ціна, шт.		62				
вага, кг		0,7				

Вентиляційні блоки Schiedel VENT.

Для систем з природною вентиляцією.



Блоки вентиляційні VENT (висота 33 см)

	Артикул	Кіл-ть ходів	Поперечний переріз шахти в см	Зовнішній розмір, см	Вага, кг	Ціна, шт
	32010000P	1	1 x 12/17	20/25	13	5,5
	32020000P	2	2 x 12/17	36/25	21	9,3
	32030000P	3	3 x 12/17	52/25	31	14
	32040000P	4	4 x 12/17	68/25	38	17,6



Вогнестійкі дверцята



Решітка для вентканалу

Артикул	Найменування	Ціна, шт
33101220	Решітка 28 x 9,5 для вентканала	27
33081220	Вогнестійка герметична дверцята	50

	14	16	18	20	25	30	35*	40*
Керамічна труба 0,33 м								
артикул	50471400	50471600	50471800	50472000	50472500	50473000	50473500	50474000
вага, кг	5,20	5,90	6,60	7,20	14,00	16,00	21,00	28,00
Трійник для ревізійних дверцят висота 0,66 м								
артикул	50421400	50421600	50421800	50422000	50422500	50423000	50423500	50424000
отвір очищення, см	13 × 26	13 × 26	13 × 26	13 × 26	13 × 26	25 × 37	25 × 37	25 × 37
вага, кг	12,20	13,20	14,00	15,60	31,00	36,00	47,00	54,00
Трійник для підключення 90 гр. висота 0,66 м								
артикул	50511414	50511616	50511818	50512020	50512525	50513030	50513535	50514000
вага, кг	11,40	12,80	14,20	15,90	33,00	36,50	52,00	63,50
Трійник для підключення 45 гр. висота 0,66 м								
артикул	50521414	50521616	50521818	50522020	50522525	50523030		
вага, кг	11,40	15,10	16,50	18,20	41,00	50,50		
Ізоляційна плита висота 0,33 м								
артикул	14041400	14041600	14041800	14042000	14042500	14043000	14043500	14044000
потреба на 1 блок	2	2	2	2	2	2	2	2
товщина, мм	31,00	23,00	31,00	21,00	35,00	40,00	40,00	40,00
Кам'яна оболонка, висота 0,33 м								
артикул	51031216	51031216	51031820	51031820	51032500	51033000	51033500	51034000
зовнішній розмір, см.	32 × 32	32 × 32	36 × 36	36 × 36	48 × 48	55 × 55	60 × 60	67 × 67
вага, кг	20,20	20,20	25,70	25,70	45,70	56,30	104,00	124,00
Кам'яна оболонка з вентканалом, висота 0,33 м								
артикул	51831216	51831216	51831820	51831820	51832500	51833000	51833500	51834000
зовнішній розмір, см.	32 × 46	32 × 46	36 × 50	36 × 50	48 × 62	55 × 71	60 × 78	67 × 86
вага, кг	30,30	30,30	33,90	33,90	61,60	77,00	120,00	153,00
Дверцята								
артикул	13031225	13031225	13031225	13031225	13031225	13033045	13033045	13033045
	27 × 40	27 × 40	27 × 40	27 × 40	27 × 40	41 × 53	41 × 53	41 × 53
вага, кг	4,30	4,30	4,30	4,30	4,30	7,20	7,20	7,20
Короткий трійник для підключення 330 мм								
артикул	50551400	50551600						
вага, кг	5,0	6,5						



одноходові	14	16	18	20	25	30				
Легка покривна плита під обмурування										
артикул	18021216	18021216	18021820	18021820	18012500	18013000				
код	GAPP1216	GAPP1216	GAPP1820	GAPP1820	GAP 25	GAP 30				
зовн.розмір/вага, кг	65 x 65 / 23,7	65 x 65 / 23,7	69 x 69 / 27,2	69 x 69 / 27,2	82 x 82 / 23,5	88 x 88 / 32,2				
Легка покривна плита під ізоляцію										
артикул	18881216	18881216	18881820	18881820	18162500	18163000				
код	APIP PRIP.1216	APIP PRIP.1216	APIP PRIP.1820	APIP PRIP.1820	APIP 25	APIP 30				
зовн.розмір/вага, кг	52 x 52 / 15,0	52 x 52 / 15,0	56 x 56 / 17,0	56 x 56 / 17,0	68 x 68 / 24,0	75 x 75 / 31,0				
Легка покривна плита під FINAL										
артикул	18051216	18051216	18051820	18051820						
код	APF1216	APF1216	APF1820	APF1820						
зовн.розмір/вага, кг	40 x 40 / 6,9	40 x 40 / 6,9	44 x 44 / 7,8	44 x 44 / 7,8						
Легка покривна плита з вентиляцією під обмурування										
артикул	18821216	18821216	18821820	18821820	18812500	18813000				
код	GAPP1216L	GAPP1216L	GAPP1820L	GAPP1820L	GAP 25L	GAP 30L				
зовн.розмір/вага, кг	65 x 79 / 26,4	65 x 79 / 26,4	69 x 83 / 29,0	69 x 83 / 29,0	81 x 95 / 26,7	88 x 104 / 35,0				
Легка покривна плита з вентиляцією під ізоляцію										
артикул	18861216	18861216	18861820	18861820	18962500	18963000				
код	APIP PRIP.1216L	APIP PRIP.1216L	APIP PRIP.1820L	APIP PRIP.1820L	APIP 25L	APIP 30L				
зовн.розмір/вага, кг	52 x 66 / 18,2	52 x 66 / 18,2	56 x 70 / 19,3	56 x 70 / 19,3	68 x 82 / 27,0	75 x 91 / 35,0				
Легка покривна плита з вентиляцією під FINAL										
артикул	18851216	18851216	18851820	18851820						
код	APF1216L	APF1216L	APF1820L	APF1820L						
зовн.розмір/вага, кг	40 x 54 / 7,0	40 x 54 / 7,0	44 x 58 / 8,0	44 x 58 / 8,0						
двоходові	14/14	14/16	14/18	14/20	16/16	16/18	16/20	18/18	18/20	20/20
Легка покривна плита двоходова під обмурування										
артикул	18421216	18421216	18421220	18421220	18421216	18421220	18421220	18421820	18421820	18421820
код	GAPP12161216	GAPP12161216	GAPP12161820	GAPP12161820	GAPP12161216	GAPP12161820	GAPP12161820	GAPP18201820	GAPP18201820	GAPP18201820
зовн.розмір/вага, кг	65 x 92 / 29,40	65 x 92 / 29,40	69 x 97 / 32,40	69 x 97 / 32,40	65 x 92 / 29,40	69 x 97 / 32,40	69 x 97 / 32,40	69 x 100 / 32,50	69 x 100 / 32,50	69 x 100 / 32,50
Легка покривна плита двоходова під ізоляцію										
артикул	18461216	18461216	18461220	18461220	18461216	18461220	18461220	18461820	18461820	18461820
код	APIP PRIP. 12161216	APIP PRIP. 12161216	APIP PRIP. 12161820	APIP PRIP. 12161820	APIP PRIP. 12161216	APIP PRIP. 12161820	APIP PRIP. 12161820	APIP PRIP. 18201820	APIP PRIP. 18201820	APIP PRIP. 18201820
зовн.розмір/вага, кг	52 x 79 / 23,00	52 x 79 / 23,00	56 x 84 / 29,00	56 x 84 / 29,00	52 x 79 / 23,00	56 x 84 / 29,00	56 x 84 / 29,00	56 x 87 / 29,00	56 x 87 / 29,00	56 x 87 / 29,00
Легка покривна плита двоходова під FINAL										
артикул			18051220	18051220			18051220	18051220		
код			APF1220	APF1220			APF1220	APF1220		
зовн.розмір/вага, кг			44 x 72 / 12,50	44 x 72 / 12,50			44 x 72 / 12,50	44 x 72 / 12,50		
Легка покривна плита двоходова з вентиляцією під обмурування										
артикул	18621216	18621216	18621220	18621220	18621216	18621220	18621220	18621820	18621820	18621820
код	GAPP1216L1216	GAPP1216L1216	GAPP1216L1820	GAPP1216L1820	GAPP1216L1216	GAPP1216L1820	GAPP1216L1820	GAPP1820L1820	GAPP1820L1820	GAPP1820L1820
зовн.розмір/вага, кг	65 x 105 / 34,00	65 x 105 / 34,00	69 x 114 / 37,00	69 x 114 / 37,00	65 x 105 / 34,00	69 x 114 / 37,00	69 x 114 / 37,00	69 x 116 / 38,00	69 x 116 / 38,00	69 x 116 / 38,00
Легка покривна плита двоходова з вентиляцією під ізоляцію										
артикул	18661216	18661216	18661220	18661220	18661216	18661220	18661220	18661820	18661820	18661820
код	APIP PRIP. 1216L1216	APIP PRIP. 1216L1216	APIP PRIP. 1216L1820	APIP PRIP. 1216L1820	APIP PRIP. 1216L1216	APIP PRIP. 1216L1820	APIP PRIP. 1216L1820	APIP PRIP. 1820L1820	APIP PRIP. 1820L1820	APIP PRIP. 1820L1820
зовн.розмір/вага, кг	52 x 92 / 28,00	52 x 92 / 28,00	56 x 101 / 32,00	56 x 101 / 32,00	52 x 92 / 28,00	56 x 101 / 32,00	56 x 101 / 32,00	56 x 103 / 32,00	56 x 103 / 32,00	56 x 103 / 32,00

При застосуванні Верхніх комплектів з плити під оздоблення 2 см звертаємо Вашу увагу, що для захисту поверхні керамзитобетону недостатньо оздоблення оштукатурюванням. Як оздоблення з цими плити можуть застосовуватися покрівельні матеріали, метал, або інший листовий матеріал для фасадного та покрівельного оздоблення.